

Por fin - el producto de nuestra búsqueda sin concesiones de uso final.

- Software FDA 21 CFR Parte 11 incluido en la entrega estándar **NUEVO**
- Medición de la estabilidad en **12 segundos** (4 segundos en alta velocidad y modo de medición consecutiva)
- Resolución de hasta **4 cifras decimales**
- Repetibilidad de **±0.003°** y Ángulo de Rotación **±0.0090°Z**
- Hasta **999** mediciones automáticas consecutivas seguidas de la indicación del valor promedio
- **Función de temporizador** para tomar la medida más tarde en el tiempo especificado
- Funcionalidad mejorada con el uso de la tecnología de **pantalla táctil**
- **Conectividad con Refractómetros Digitales RX** para la medición automática de pureza

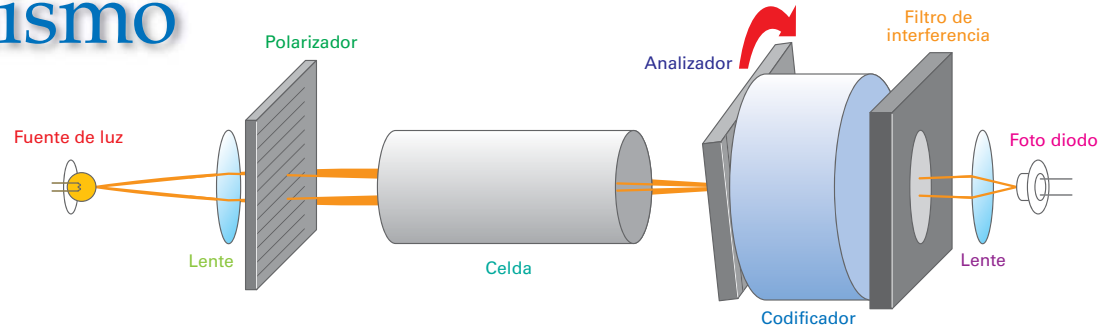

Mecanismo



Especificaciones

SAC-i Cat.No.5951	
Precisión de Medición	Ángulo de Rotación: ±0.002° (-5.0000 a +5.0000°) ±0.005° (-45.0140 a -5.0001°, +5.0001 a +45.0140°) Escala Internacional del Azúcar: ±0.0150°Z (-130.0000 a +130.0000°Z) [Otros rangos] Ángulo de Rotación: ±0.010° Escala Internacional del Azúcar: ±0.0300°Z
Repetibilidad *	Ángulo de Rotación: ± 0.003° Escala Internacional del Azúcar: ± 0.0090°Z
Longitud de la Onda de Medición	589nm (equivalente al espectro de la línea de sodio-D)
Unidad de Fuente de luz	Filtro de interferencia LED: 589nm

SAC-i 589/882 Cat.No.5952	
Precisión de Medición	589nm: Ángulo de Rotación: ±0.002° (-5.0000 a +5.0000°) ±0.005° (-45.0140 a -5.0001°, +5.0001 a +45.0140°) Escala Internacional del Azúcar: ±0.0150°Z (-130.0000 a +130.0000°Z) [Otros rangos] Ángulo de Rotación: ±0.010° Escala Internacional del Azúcar: ±0.0300°Z 882nm: Ángulo de Rotación: ±0.005° (-19.3000 a +19.3000°) Escala Internacional del Azúcar: ±0.0150°Z (-130.0000 a +130.0000°Z) [Otros rangos] Ángulo de Rotación: ±0.010° Escala Internacional del Azúcar: ±0.0700°Z
Polarizador	Prisma de Gian-Taylor
Longitud de la Onda de Medición	589nm (equivalente al espectro de la línea de sodio-D) 882nm (infrarrojo cercano)
Unidad de Fuente de luz	Filtro de Interferencia LED: 589nm, Filtro de Interferencia LED: 882nm

Especificaciones Comunes de la serie SAC-i	
Escalas de Medición	Ángulo de Rotación Escala Internacional del Azúcar (sin compensación de temperatura) Escala Internacional del Azúcar (con compensación automática de temperatura) Rotación Específica Concentración Pureza Escala de Usuario Ángulo de Rotación de la Placa de Cuarzo (con compensación automática de temperatura) Temperatura (°C / °F)
Rango de Medición	Ángulo de Rotación: -89.9999 a +90.0000° y -360.0000 a +360.0000° Escala Internacional del Azúcar: -259.0000 a +259.0000°Z
Resolución	Ángulo de Rotación: 0.0001° Escala Internacional del Azúcar: 0.0001°Z
Rango de Compensación de Temperatura	10 a 40°C
Precisión de temperatura desplegada	±0.2°C
Temperatura ambiente	Use el instrumento donde la temperatura este entre 10 a 40°C
Método desplegado	LCD de 7.5 pulgadas a color + pantalla táctil
Salida de impresora	Impresora Digital DP-63/DP-AD (se venden por separado) Método de salida: RS-232C (cable serial de 9 pines D-Sub)
La salida de datos por unidad flash USB	Formato de archivo de texto CSV
Comunicación con el ordenador	Comunicación a través de: Cable serial-USB
Tubo de observación incluido	Tubo de observación (100mm [5ml], 200mm [10ml])
Fuente de Poder	AC100 a 240V, 50/60Hz
Consumo De Energía	140VA
Dimensiones y Peso	60x36.5x21cm, 20.0kg (unidad principal únicamente)

* Verificación con placa de control de cuarzo.

Dimensiones

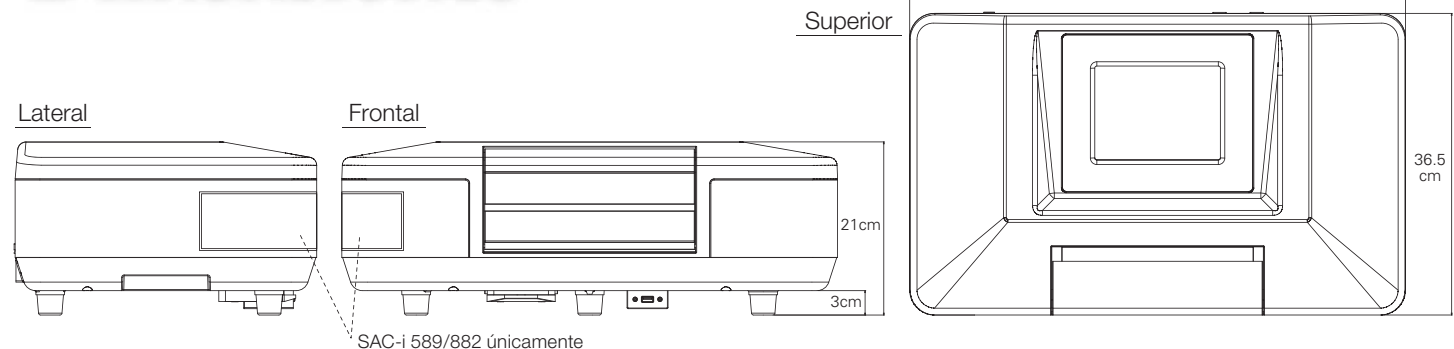

Todos los sacarímetros ATAGO son diseñados y fabricados en Japón.

ATAGO CO.,LTD. Headquarters: The Front Tower Shiba Koen, 23rd Floor
2-6-3 Shiba-koen, Minato-ku, Tokyo 105-0011, Japan
TEL : 81-3-3431-1943 FAX : 81-3-3431-1945
<http://www.atago.net/> [overseas@atago.net](http://overseas.atago.net)

- **ATAGO U.S.A., Inc.** TEL : 1-425-637-2107 customerservice@atago-usa.com
- **ATAGO INDIA Instruments Pvt.Ltd.** TEL : 91-22-28544915, 40713232 customerservice@atago-india.com
- **ATAGO THAILAND Co.,Ltd.** TEL : 66-21948727-9 customerservice@atago-thailand.com
- **ATAGO BRASIL Ltda.** TEL : 55 16 3913-8400 customerservice@atago-brasil.com
- **ATAGO ITALIA s.r.l.** TEL : 39 02 36557267 customerservice@atago-italia.com
- **ATAGO CHINA Guangzhou Co.,Ltd.** TEL : 86-20-38108256 info@atago-china.com
- **ATAGO RUSSIA Ltd.** TEL : 7-812-777-96-96 info@atago-russia.com
- **ATAGO NIGERIA SokentHo Co.,Ltd.** TEL : 234-707-558-1552 atagonigeria@atago.net

* Las especificaciones y el aspecto están sujetos a cambios sin previo aviso.



Todos los productos ATAGO cumplen con los estándares HACCP, GMP y GLP



SAC-i Cat.No.5951

SAC-i 589/882 Cat.No.5952

Polarímetro automático / Sacarímetro



SAC-i 589/882

Se ha vuelto común que muestras de color oscuro - azúcar en bruto se midan a 882nm sin tratamiento de decoloración o sin aclarar las muestras. El SAC-i 589/882 puede medir las muestras tanto a 589 nm como 882nm cambiando las unidades ópticas.

Alto Rendimiento para Análisis de Azúcar, ahora más fácil que nunca.

Cumple ICUMSA

Cumple FDA 21 CFR Part11

SAC-i

Cat.No.5951

SAC-i 589/882

Cat.No.5952

Polarímetro automático / Sacarímetro



Pantalla de inicio

Elige entre un total de 6 opciones - 3 temas gráficos, cada uno con 2 opciones de fondo.



Sacarímetro de Nueva Generación

Operaciones suaves y precisas, garantizadas

Pantalla táctil

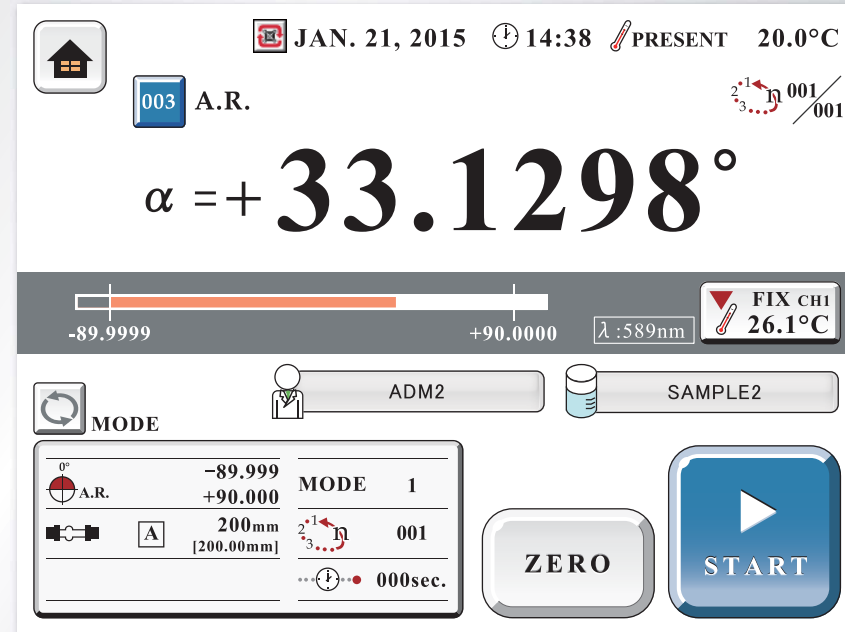

Pantalla de medición con ventana secundaria de configuración (inferior izquierda)

La configuración básica es fácilmente accesible desde una ventana secundaria dentro de la pantalla principal de medición. Con un toque en la pantalla, se puede cambiar para mostrar el historial de las 10 últimas mediciones.

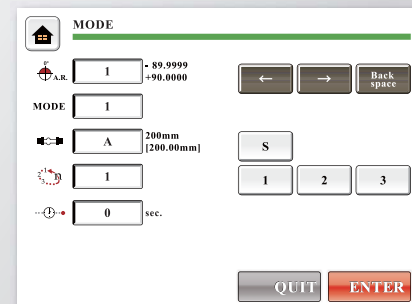

Pantalla de modo de medición

Personalizar los métodos de medición - modo, tiempo de espera, mediciones consecutivas, temperatura, y más.

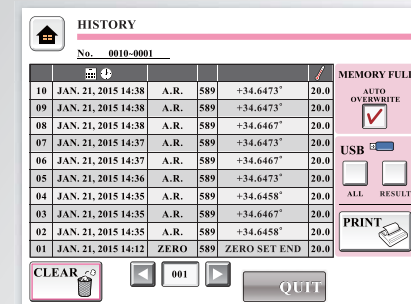

Pantalla de historial

Se pueden almacenar hasta 5,000 datos de medición y referencia a cero/calibración

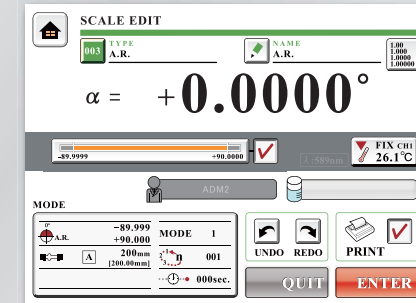

Pantalla de edición de escalas

Edita y guarda tus propias escalas con facilidad.

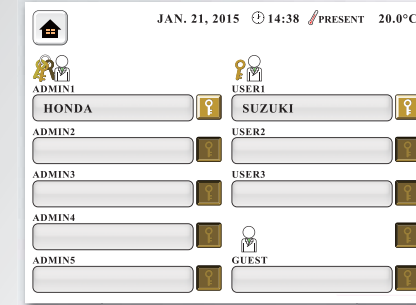

Protección de alta seguridad

Diseña su sistema ideal de seguridad de datos con los 4 niveles del sistema en combinación con 9 contraseñas para usuarios individuales. 4 modos de medición

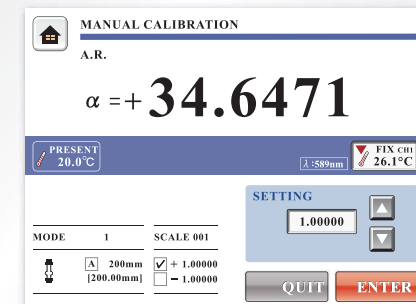

Calibración manual

Corrige discrepancias de medición entre unidades dentro de la especificación de precisión para mantener la coherencia a través de múltiples unidades.

Estabilidad excepcional y fiabilidad

Incremento de Repetitividad

Las innovaciones en tecnología de ATAGO han hecho posible una alta estabilidad de medida. La repetitividad es la mejor en su clase, y los tipos de muestras que son tradicionalmente difíciles de medir se pueden medir con gran repetitividad y precisión.

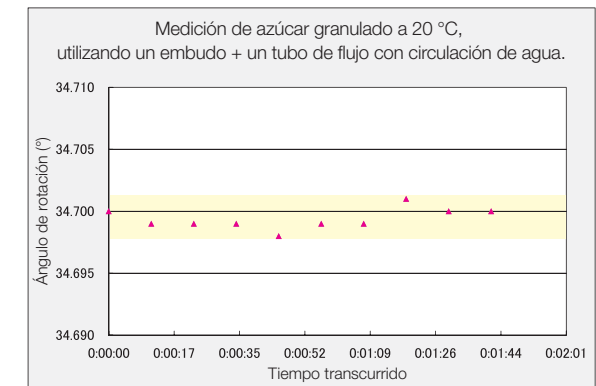

Trazabilidad PTB

Fabricación y calibración es efectuada con placas de control de cuarzo hechas con los estándares alemanes PTB.



Aprobado por CONSECANA

El SAC-i ha superado los procesos de aprobación rigurosos hechos por CONSECANA, el grupo que representa ORPLANA, la asociación Brasileña de productores de caña de azúcar.



Diseño de uso fácil

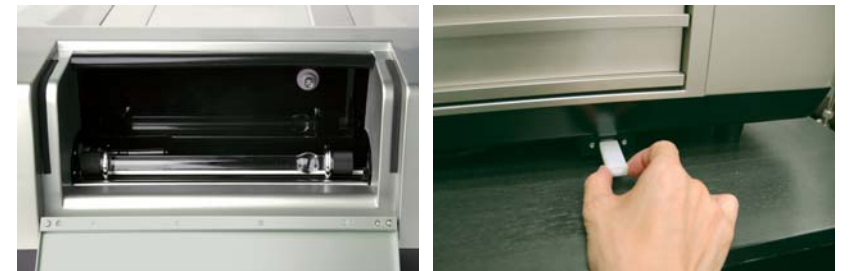

Un tubo de observación con longitud de hasta 200 mm puede ser acomodada.

Fácil acceso a los puertos USB desde el frente de la unidad.

Hardware

Celda de Flujo

(se vende separado)

La tapa de la cámara se abre hacia adelante, lo que permite una instalación sin problemas de la unión de las celdas de flujo.

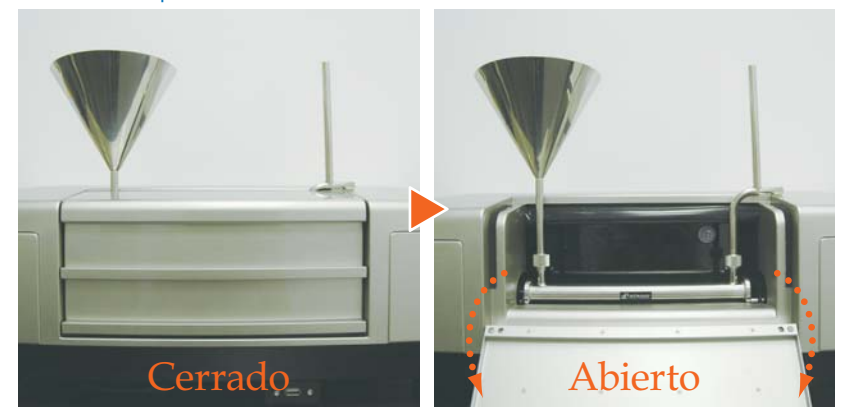

Accesorios

Tubos de observación



Tubo de flujo con circulación de agua y embudo

- RE-72080 : Tubo de observación 50mm OT-50(l) (SUS) 2.5ml
- RE-72078 : Tubo de observación 100mm OT-100(l) (SUS) 5ml
- RE-72079 : Tubo de observación 200mm OT-200(l) (SUS) 10ml
- RE-72113 : Tubo de flujo con circulación de agua y embudo 100mm
- RE-72114 : Tubo de flujo con circulación de agua y embudo 200mm
- RE-72037 : Tubo de flujo sin circulación de agua con embudo 100mm
- RE-72038 : Tubo de flujo sin circulación de agua con embudo 200mm

- RE-72042 : Tubo de observación de bajo volumen sin circulación de agua 10mm de largo 1ml
- RE-72110 : Tubo de flujo 50mm con circulación de agua
- RE-72111 : Tubo de flujo 100mm con circulación de agua
- RE-72112 : Tubo de flujo 200mm con circulación de agua
- RE-72051 : Tubo de flujo sin circulación de agua (De Vidrio) 50mm/4.5ml
- RE-72051 : Tubo de flujo sin circulación de agua (De Vidrio) 100mm/9ml

Impresora digital

DP-63 Cat.No.3118

Método de entrada RS-232C
 Tipo de impresora Impresión térmica
 Campos de impresión Ángulo de Rotación, Escala Internacional del Azúcar, Rotación Óptica Específica, Concentración, Pureza, Longitud del tubo de observación, Temperatura de la muestra, Día, Mes, Año y Hora.
 Fuente de Poder Adaptador de CA
 Consumo de energía (Voltaje de entrada: AC100 a 240V) 13VA
 Dimensiones y Peso 17x16x7cm,580g (Unidad principal solamente)



Impresora digital

DP-AD Cat.No.3123

Método de entrada RS-232C
 Tipo de impresora Impresión de matriz de puntos
 Campos de impresión en papel laminado plano (no térmico)
 Campos de impresión Ángulo de Rotación, Escala Internacional del Azúcar, Rotación Óptica Específica, Concentración, Pureza, Longitud del tubo de observación, Temperatura de la muestra, Día, Mes, Año y Hora.
 Fuente de Poder Adaptador de CA
 Consumo de energía (Voltaje de entrada: AC100 a 240V) 13VA
 Dimensiones y Peso 11x18x9cm, 470g (Unidad principal solamente)



Baño de temperatura de circulación constante

60-C4 Cat.No.1922

Capacidad del Tanque 0.5 litros
 Rango de temperatura establecido 10 a 60°C (agua)
 Exactitud Constante de Temperatura ±0.2°C, método de control PID utilizando un termo-módulo
 Flujo 4 L / min
 Fuente de Poder AC100 a 240V, 50 / 60Hz
 Consumo De Energía 430VA
 Dimensiones y Peso 38x24x27cm, 11.0kg (Unidad principal solamente)



Placas de control de cuarzo

- RE-72043 : Placa de control de cuarzo 8° (25°Z)
- RE-72044 : Placa de control de cuarzo 17° (50°Z)
- RE-72045 : Placa de control de cuarzo 34° (100°Z)
- RE-72048 : Placa de control de cuarzo -8° (-25°Z)
- RE-72049 : Placa de control de cuarzo -17° (-50°Z)
- RE-72050 : Placa de control de cuarzo -34° (-100°Z)



El software incluido

FDA 21 CFR Part11 Software

Software para el cumplimiento de 21 CFR Part11 sobre registros electrónicos y firmas electrónicas

Cat.No.3167

